

Prestige
Decor®

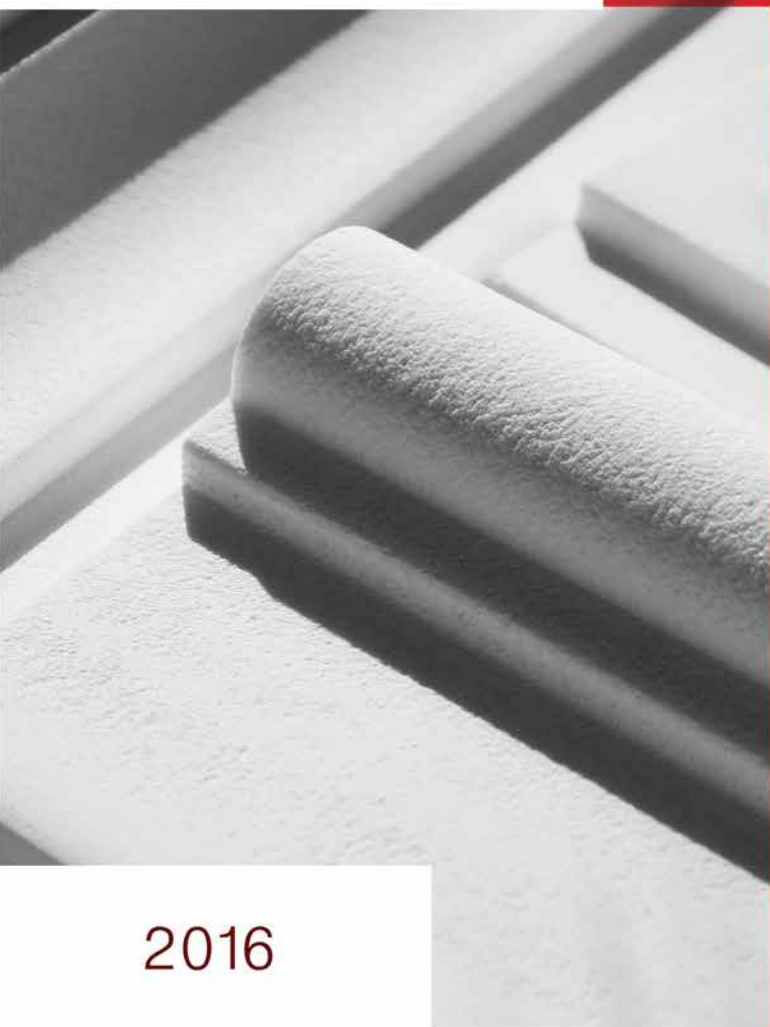
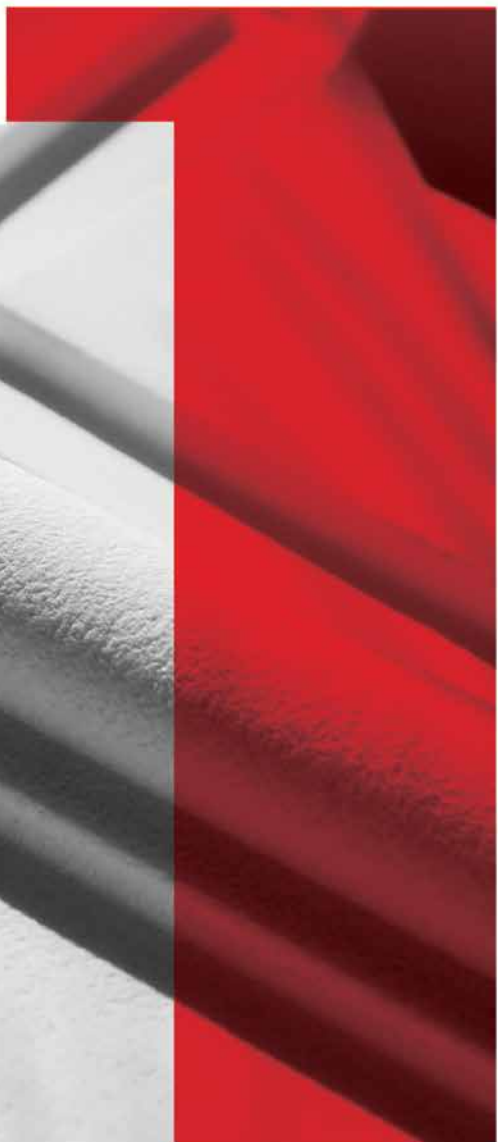

2016

Еще каких-нибудь сто лет назад невозможно было представить экстерьер здания, будь он в стиле модерн либо классическим, без элементов лепного декора. И не без оснований, как мы полагаем, ведь это искусство, а оно вечно. Лепной декор создает спокойную, комфортную атмосферу, свободную от кричащих форм. Лепной декор - это свидетельство вкуса, удивительная изысканность и, вместе с тем, чувство меры. Это взвешенное решение, обдуманый шаг.

Творческие люди всегда стремятся сделать свой дом неповторимым, выразить свою индивидуальность посредством архитектурного декора, создать незабываемые образы.

Прекрасным инструментом для этого являются проверенные веками архитектурные фасадные элементы. Научкой доказано, что созерцание вызывает позитивные эмоции и чувства.

Лепные украшения были и остаются одним из главных средств самовыражения многих дизайнеров и архитекторов. И дизайн фасада во многом определяется поиском нужных форм среди множества видов и конфигураций фасадного декора, который может задавать тон в определении практически любого стиля: классицизма, модерна, барокко.

Мы предлагаем Вам ознакомиться с коллекцией фасадного декора Prestige Decor, которая позволяет за довольно короткий срок изменить вид здания. Для нас обязательным является качество продукции, большой ассортимент декоративных элементов, изготовление нестандартных элементов фасадного декора. Карнизы, универсальные карнизы (базы-капители для пилястр и квадратных колонн), молдинги, подоконники, пилястры, колонны, замки, боссажи, накладки - все это может изготавливаться как по нашим каталогам, так и по индивидуальным проектам архитекторов для того, чтобы придать неповторимость экстерьеру вашего здания.

Красоту деталей коллекции Prestige Decor и легкость монтажных работ, дополняют прочностные характеристики материалов.

Профиль элемента вырезается из блока ПСБ-С-25 с заданной компьютером точностью. Затем методом протяжки или напыления наносится высокопластичное защитное покрытие слоем 2-2,5 мм для прочности, гидроизоляции и устойчивости поверхности к атмосферным воздействиям. Во время производства коллекции Prestige Decor четко соблюдается весь технологический процесс, применяется двойной контроль качества, а также отработана система упаковки для различных по габаритам элементов.

Наш личный опыт и отзывы клиентов подтверждают преимущества коллекции Prestige Decor. Физико-химические свойства материала, и особенности монтажа обеспечивают длительный срок службы и качественный внешний вид декоративных элементов нашего производства.

Архитектурный фасадный декор коллекции Prestige Decor это:

УДОБНО (постоянный складской запас, возможность обработки мест стыковки и реставрации покрытия смесью DarMix);

ПРИЯТНО и **ВЫГОДНО** (высочайшее качество, долговечность, экологичность, эстетичность);

ЛЕГКО (транспортировать, разгружать, складировать, монтировать).



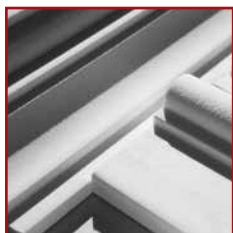

Карнизы
4

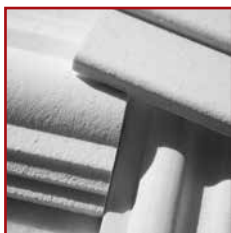

Универсальные
карнизы
13

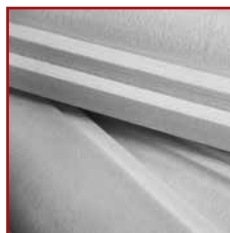

Молдинги
15

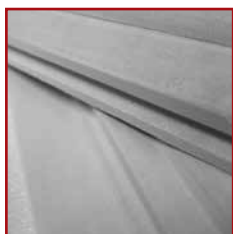

Подоконники
33



Пилястры
38



Колонны
43

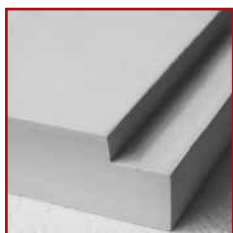

Замки
54



Боссажи
55



Накладки
56



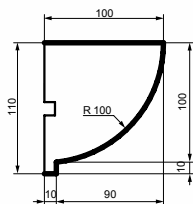

KC 109 Size: L:2000

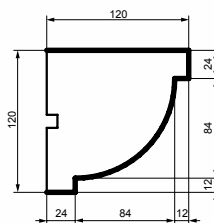

KC 110 Size: L:2000

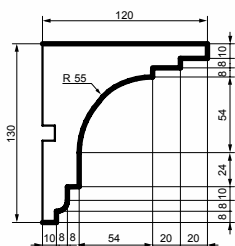

KC 111 Size: L:2000

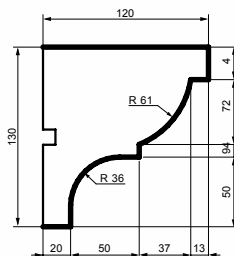

KC 112 Size: L:2000

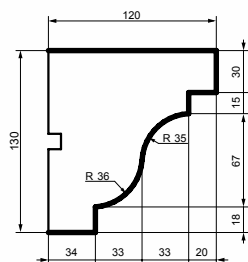

KC 113 Size: L:2000

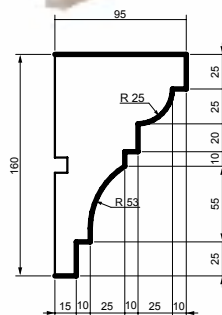

KC 114 Size: L:2000

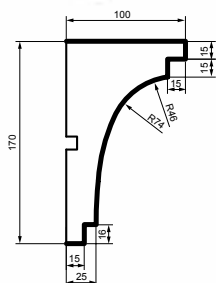

KC 101 Size: L:2000

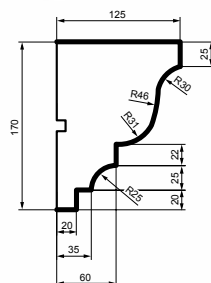

KC 102 Size: L:2000

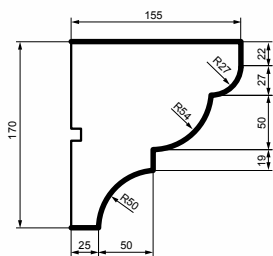

KC 103 Size: L:2000

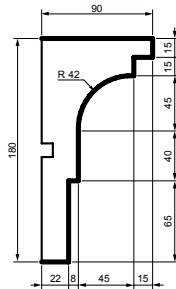

KC 115 Size: L:2000

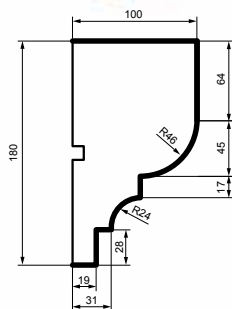

KC 104 Size: L:2000

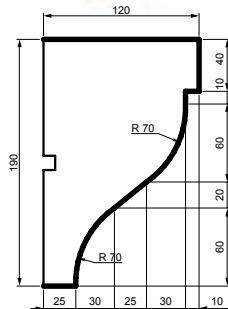

KC 116 Size: L:2000

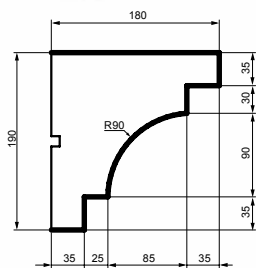

KC 117 Size: L:2000

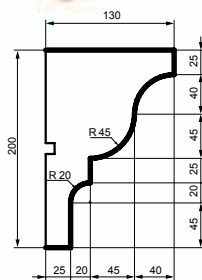

KC 118 Size: L:2000

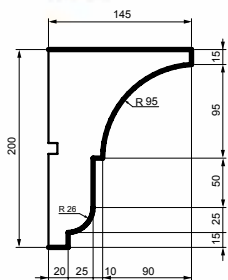

KC 119 Size: L:2000

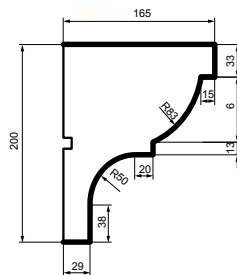

KC 105 Size: L:2000

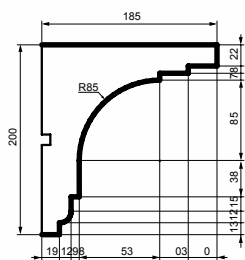

KC 120 Size: L:2000

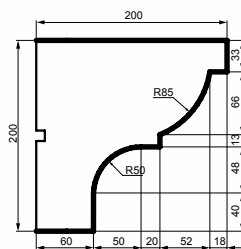

KC 121 Size: L:2000

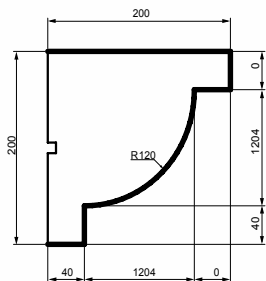

KC 122 Size: L:2000

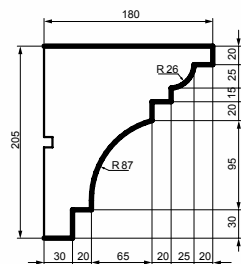

KC 123 Size: L:2000

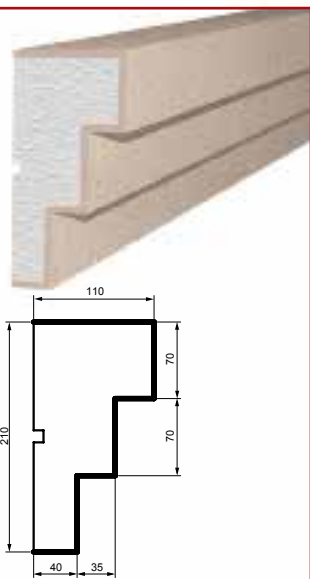

KC 124 Size: L:2000

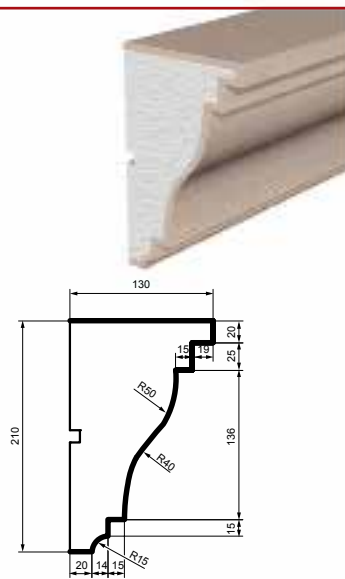

KC 106 Size: L:2000

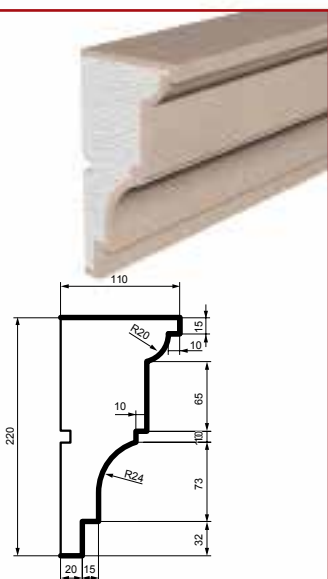

KC 107 Size: L:2000

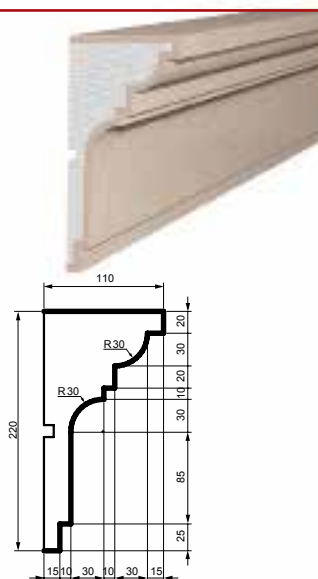

KC 125 Size: L:2000

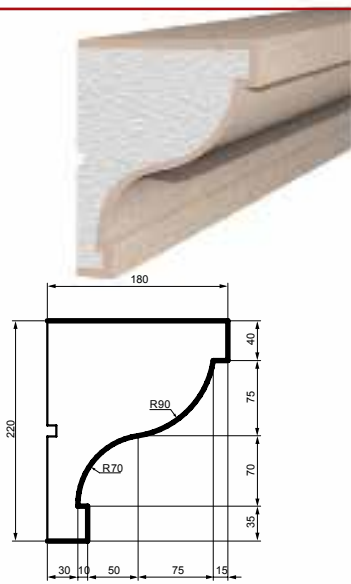

KC 126 Size: L:2000

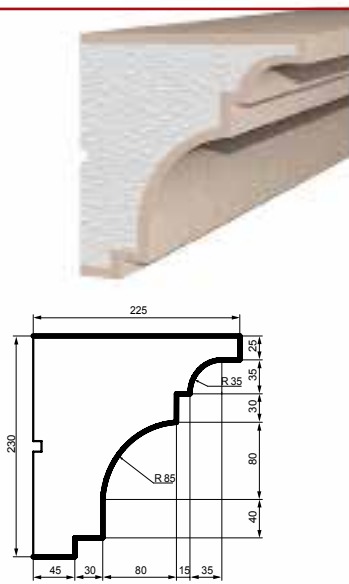

KC 127 Size: L:2000

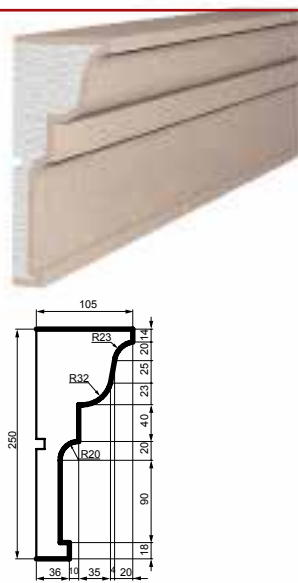

KC 128 Size: L:2000

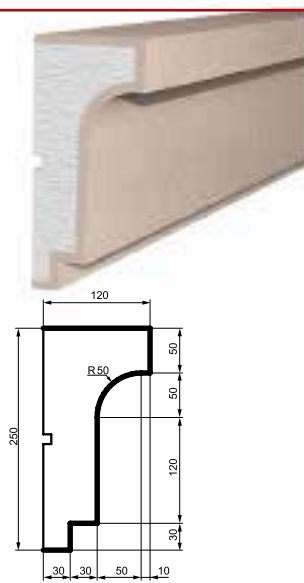

KC 129 Size: L:2000

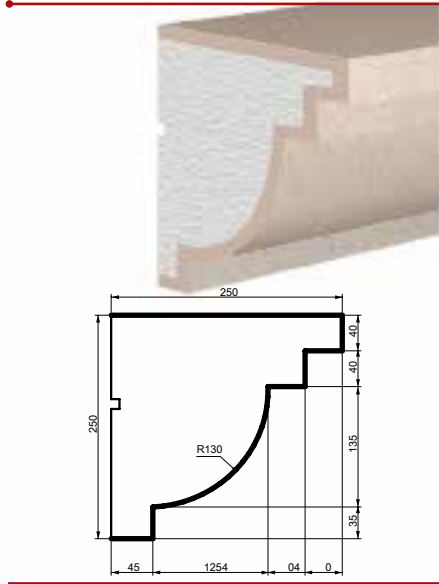

KC 130 Size: L:2000

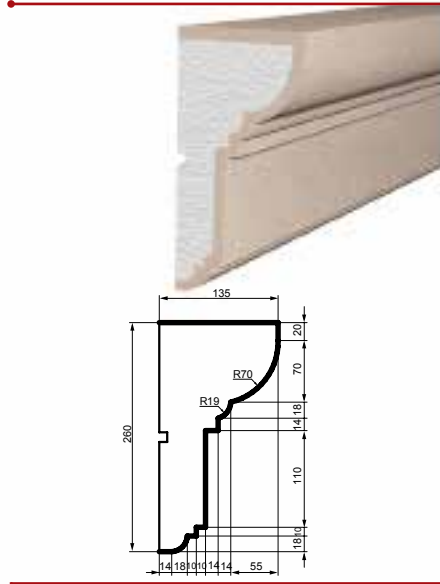

KC 131 Size: L:2000

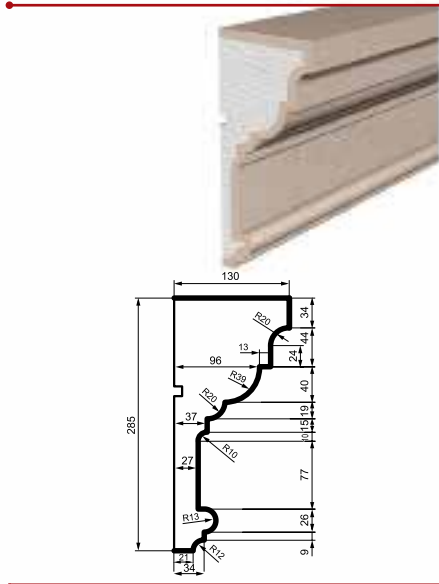

KC 108 Size: L:2000

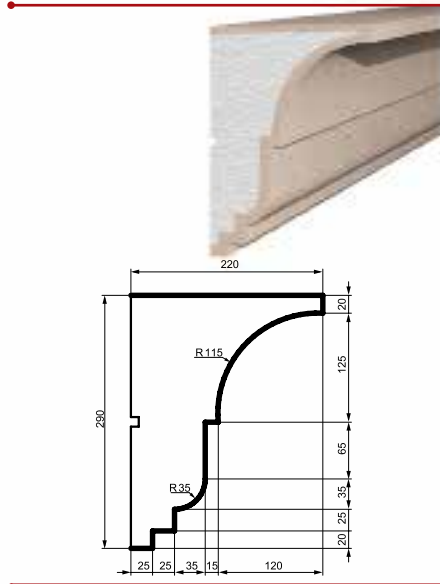

KC 132 Size: L:2000

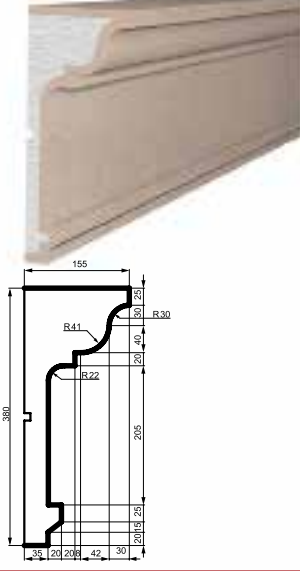

KC 133 Size: L:2000

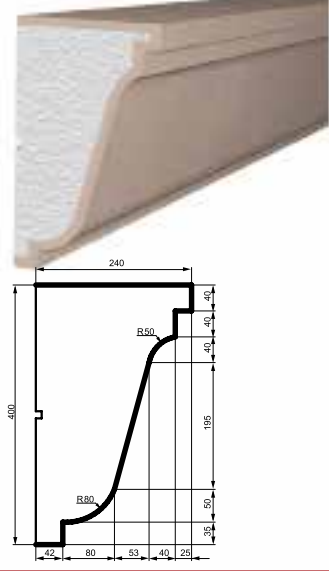

KC 134 Size: L:2000

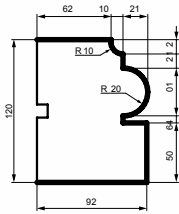

KC 135 Size: L:2000

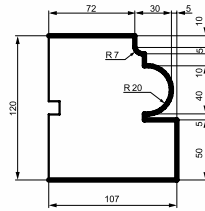

KC 136 Size: L:2000

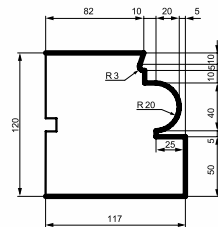

KC 137 Size: L:2000

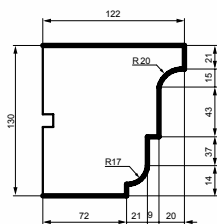

KC 138 Size: L:2000

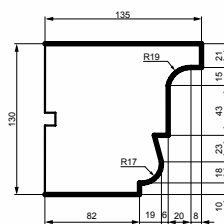

KC 139 Size: L:2000

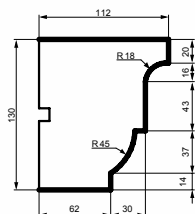

KC 140 Size: L:2000

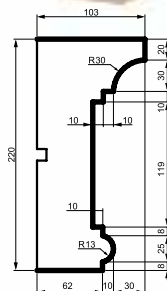

KC 141 Size: L:2000

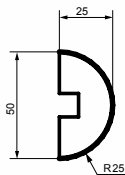

MC 147 Size: L:2000

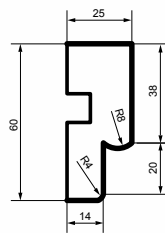

MC 101 Size: L:2000

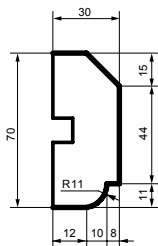

MC 148 Size: L:2000

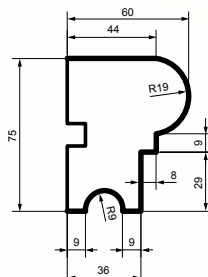

MC 102 Size: L:2000

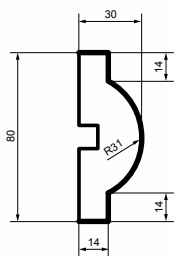

MC 103 Size: L:2000

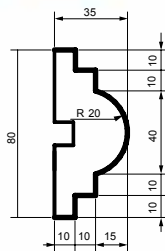

MC 149 Size: L:2000

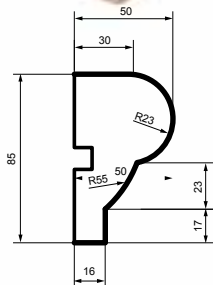

MC 104 Size: L:2000

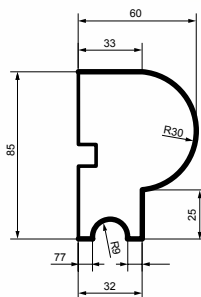

MC 105 Size: L:2000

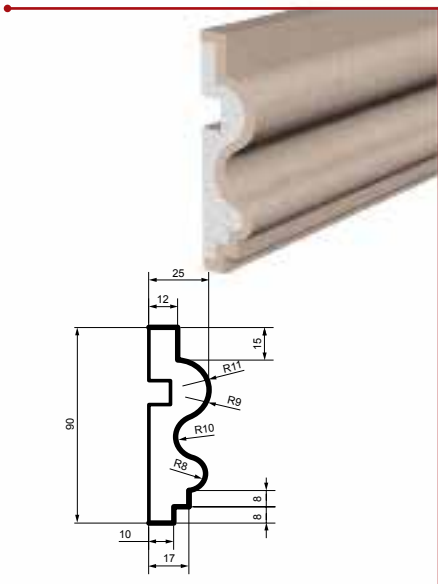

MC 106 Size: L:2000

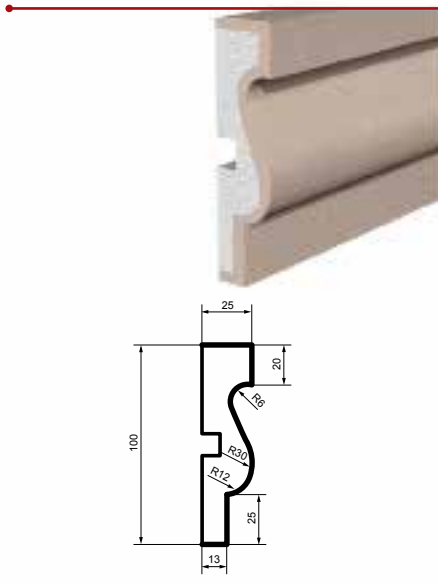

MC 107 Size: L:2000

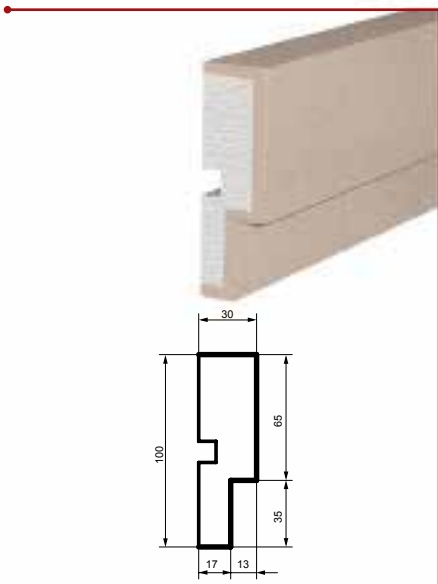

MC 150 Size: L:2000

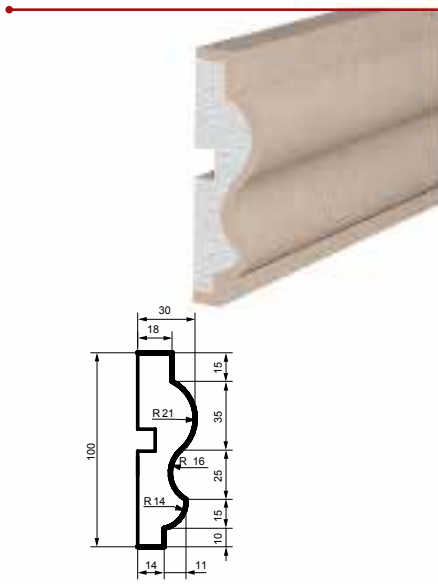

MC 151 Size: L:2000

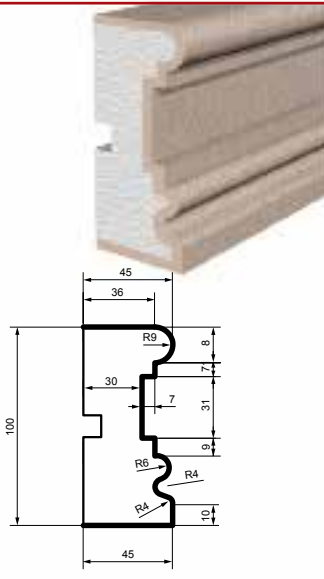

MC 108 Size: L:2000

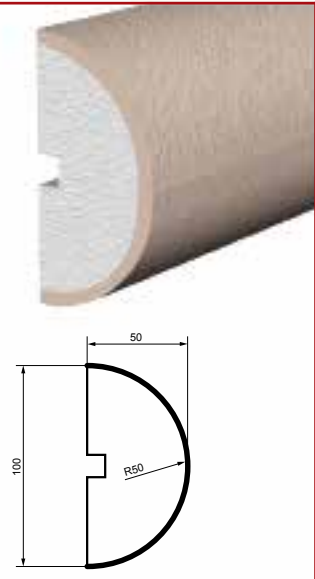

MC 109 Size: L:2000

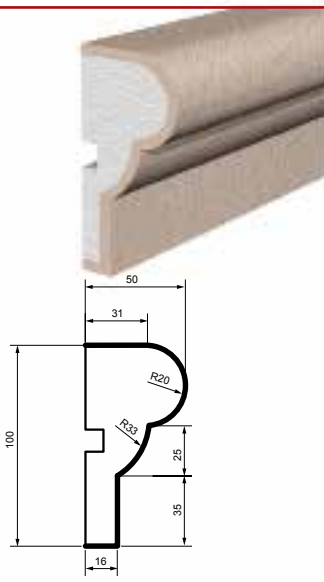

MC 110 Size: L:2000

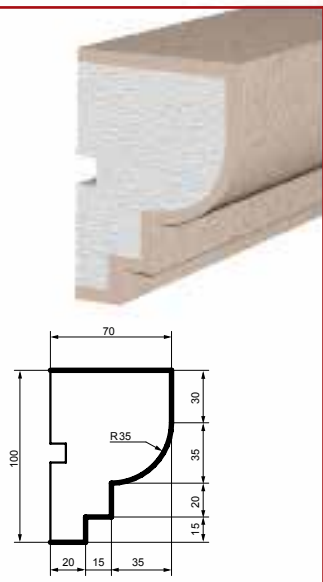

MC 152 Size: L:2000

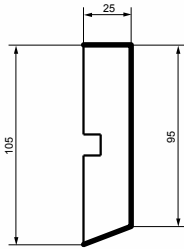

MC 111 Size: L:2000

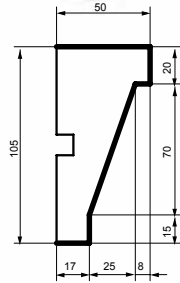

MC 153 Size: L:2000

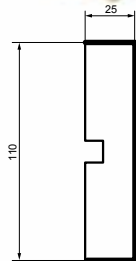

MC 144 Size: L:2000

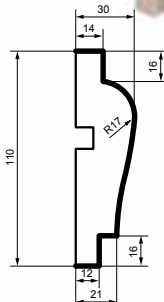

MC 112 Size: L:2000

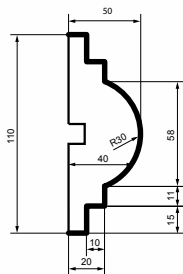

MC 113 Size: L:2000

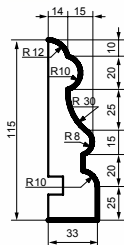

MC 154 Size: L:2000

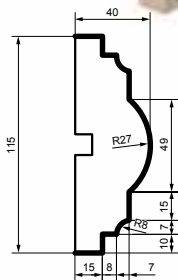

MC 114 Size: L:2000

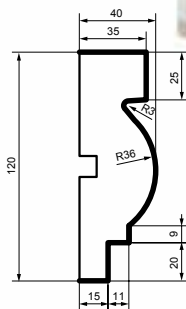

MC 115 Size: L:2000

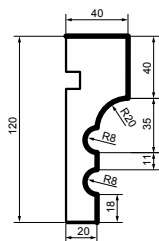

MC 116 Size: L:2000

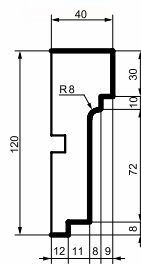

MC 155 Size: L:2000

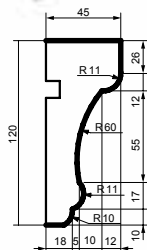

MC 156 Size: L:2000

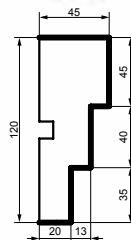

MC 157 Size: L:2000

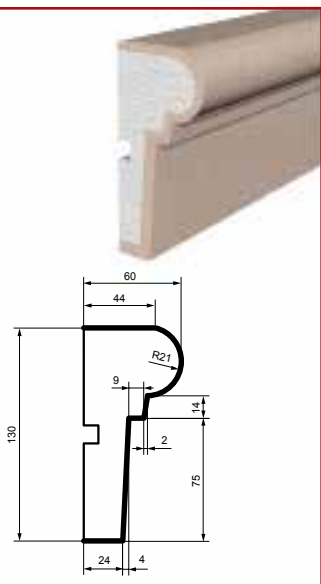

MC 117 Size: L:2000

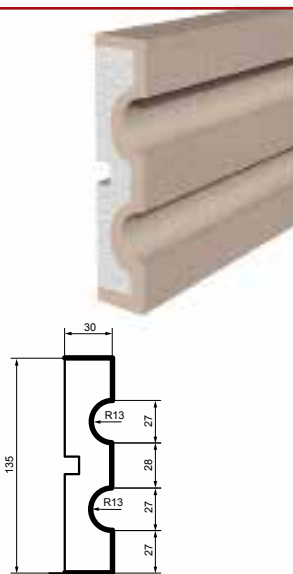

MC 118 Size: L:2000

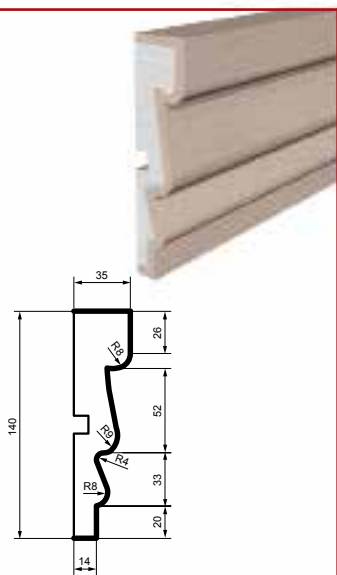

MC 119 Size: L:2000

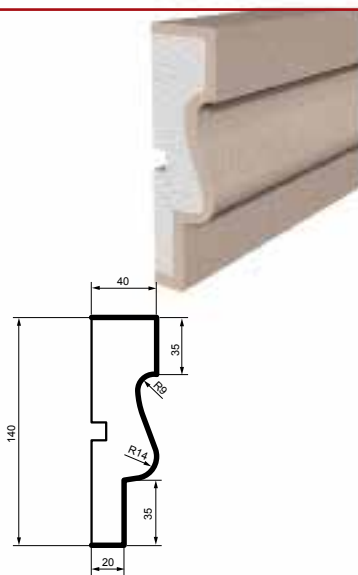

MC 120 Size: L:2000

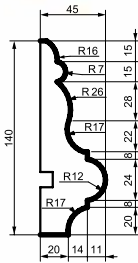

MC 158 Size: L:2000

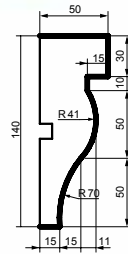

MC 159 Size: L:2000

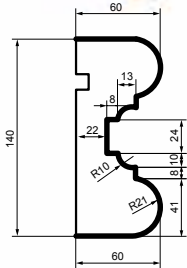

MC 121 Size: L:2000

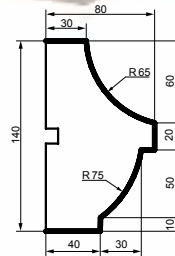

MC 160 Size: L:2000

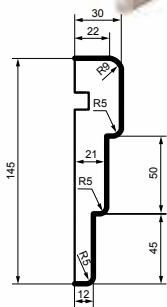

MC 122 Size: L:2000

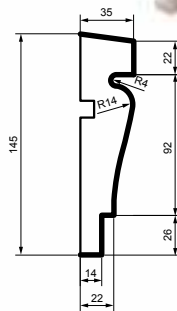

MC 123 Size: L:2000

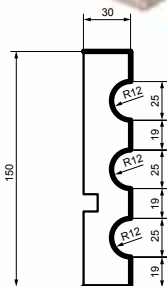

MC 124 Size: L:2000

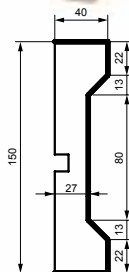

MC 161 Size: L:2000

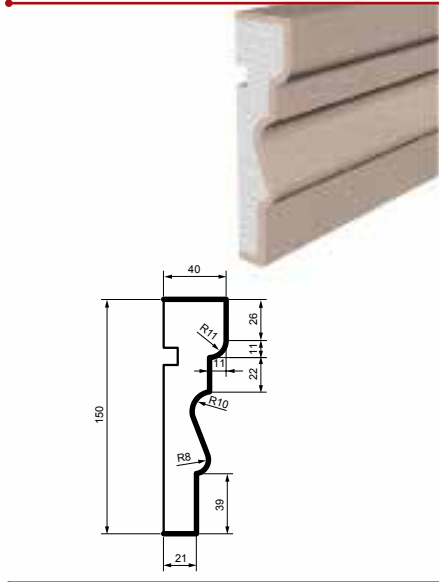

MC 125 Size: L:2000

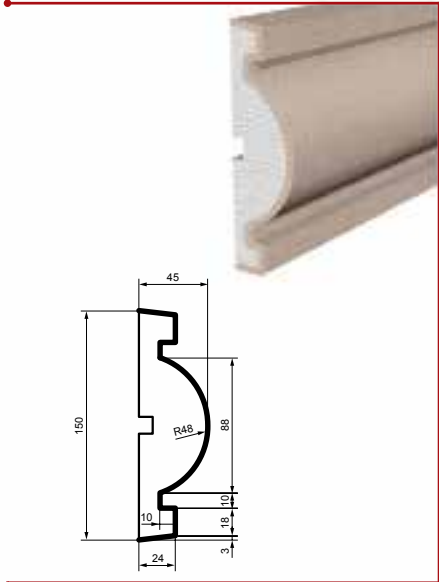

MC 127 Size: L:2000

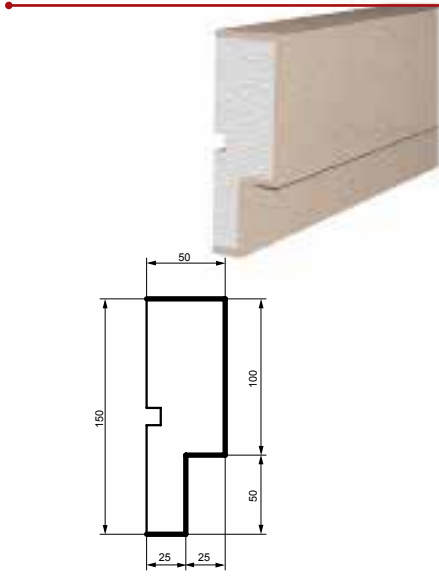

MC 162 Size: L:2000

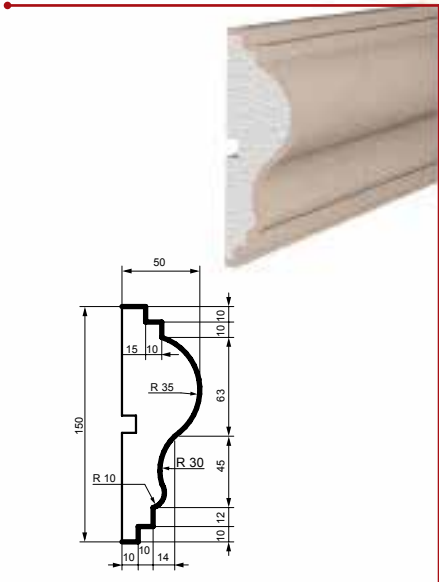

MC 163 Size: L:2000

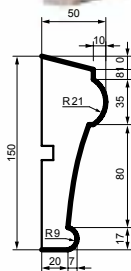

MC 164 Size: L:2000

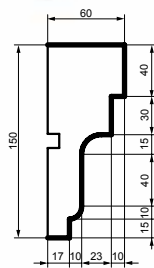

MC 165 Size: L:2000

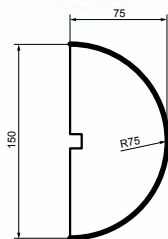

MC 128 Size: L:2000

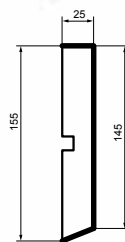

MC 126 Size: L:2000

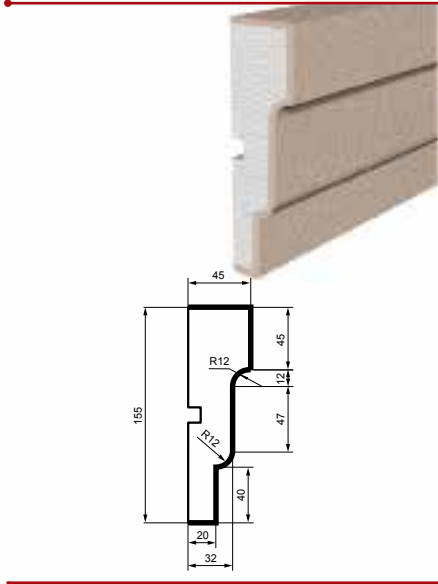

MC 129 Size: L:2000

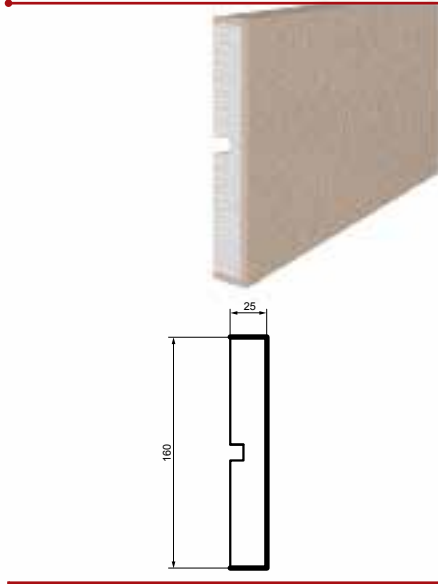

MC 145 Size: L:2000

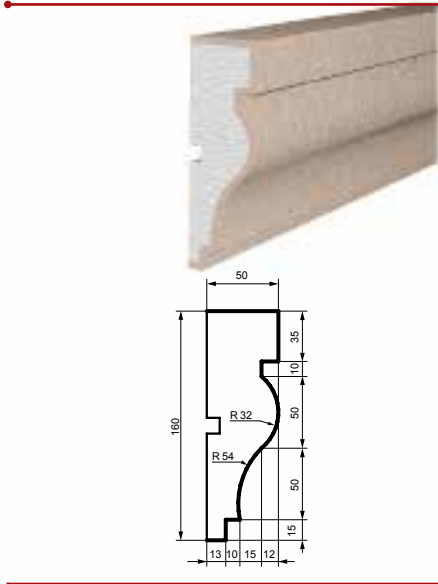

MC 166 Size: L:2000

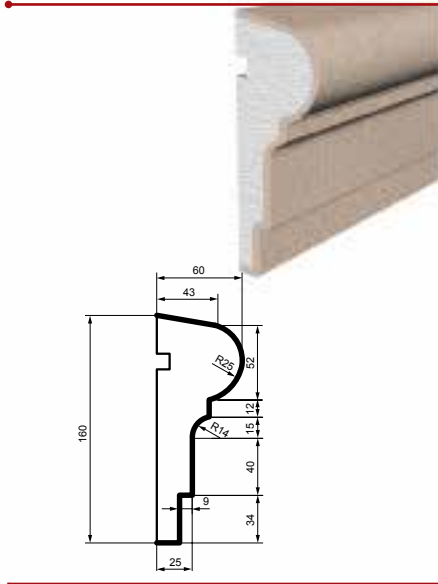

MC 130 Size: L:2000

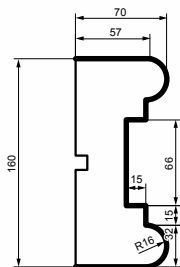

MC 131 Size: L:2000

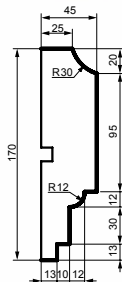

MC 167 Size: L:2000

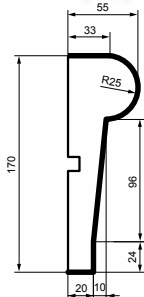

MC 132 Size: L:2000

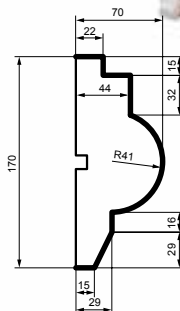

MC 133 Size: L:2000

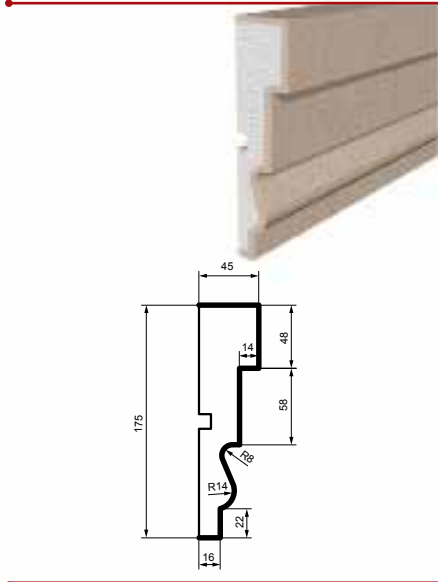

MC 134 Size: L:2000

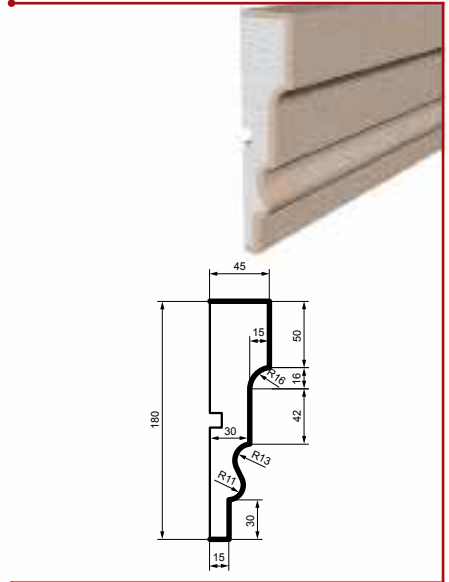

MC 135 Size: L:2000

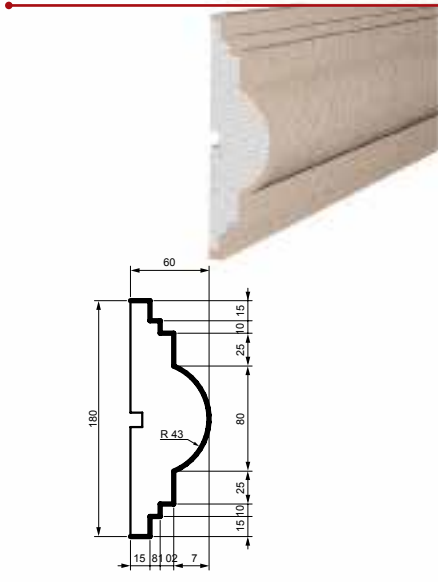

MC 168 Size: L:2000

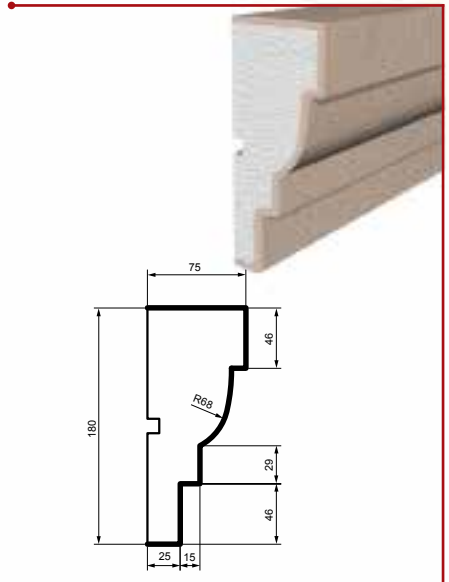

MC 136 Size: L:2000

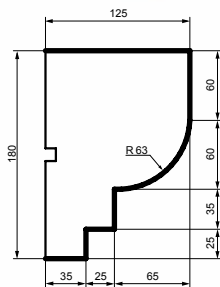

MC 169 Size: L:2000

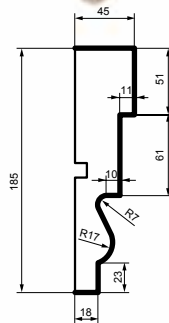

MC 137 Size: L:2000

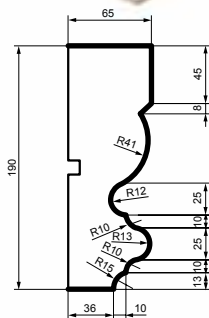

MC 138 Size: L:2000

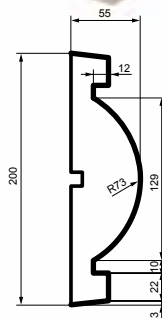

MC 139 Size: L:2000

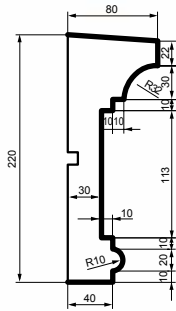

MC 140 Size: L:2000

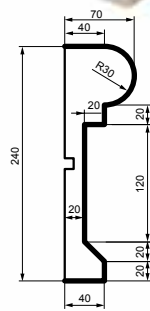

MC 141 Size: L:2000

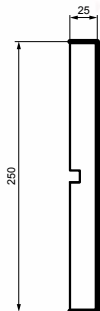

MC 146 Size: L:2000

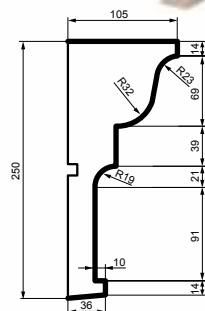

MC 142 Size: L:2000

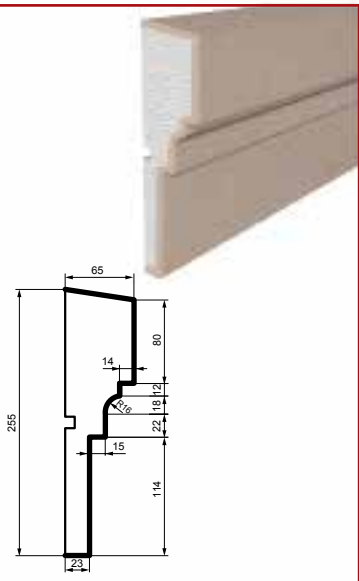

MC 143 Size: L:2000

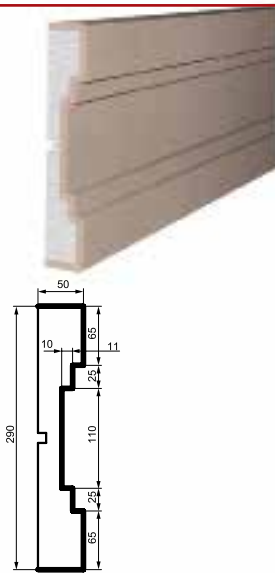

MC 170 Size: L:2000

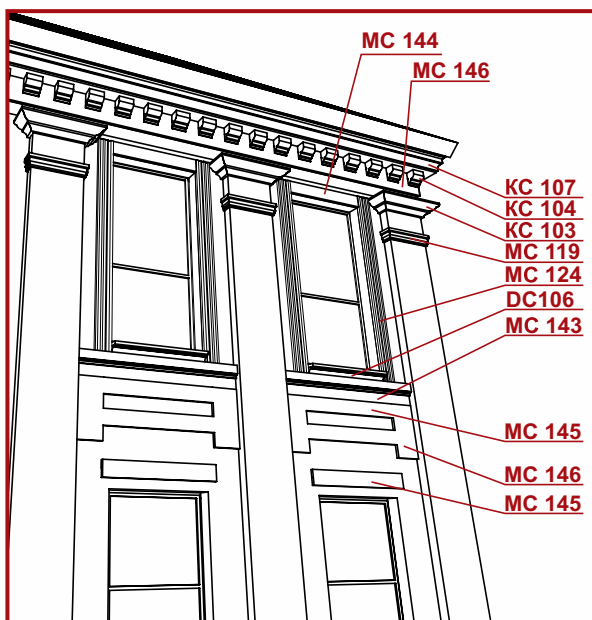

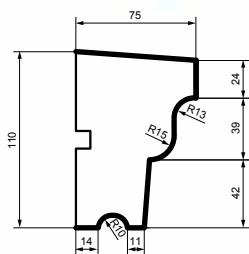

DC 101 Size: L:2000

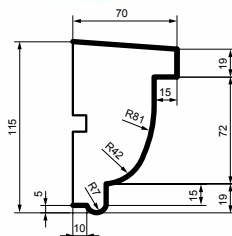

DC 102 Size: L:2000

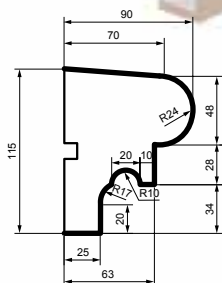

DC 103 Size: L:2000

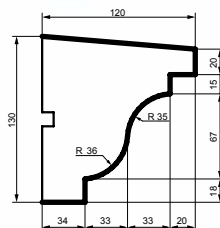
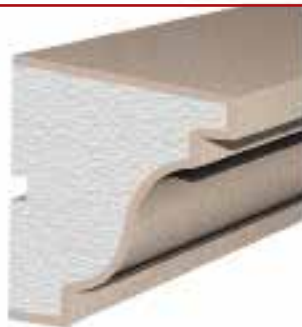

DC 111 Size: L:2000

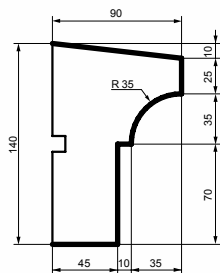

DC 112 Size: L:2000

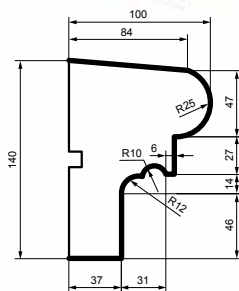

DC 105 Size: L:2000

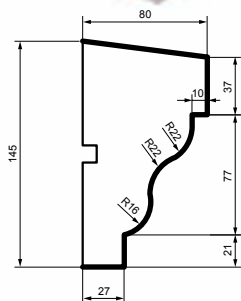

DC 104 Size: L:2000

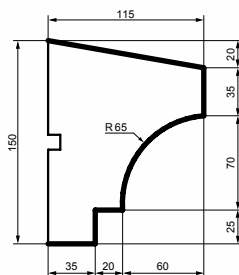

DC 113 Size: L:2000

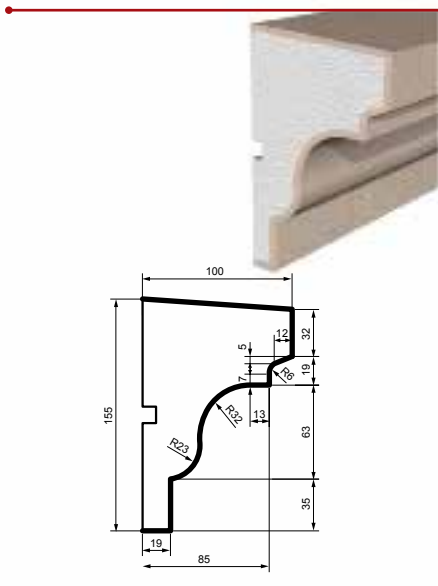

DC 106 Size: L:2000

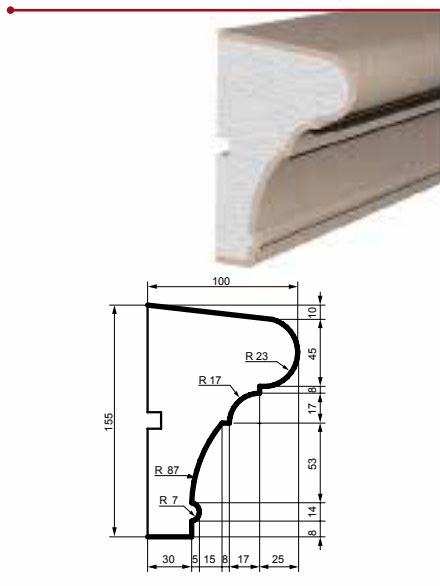

DC 114 Size: L:2000

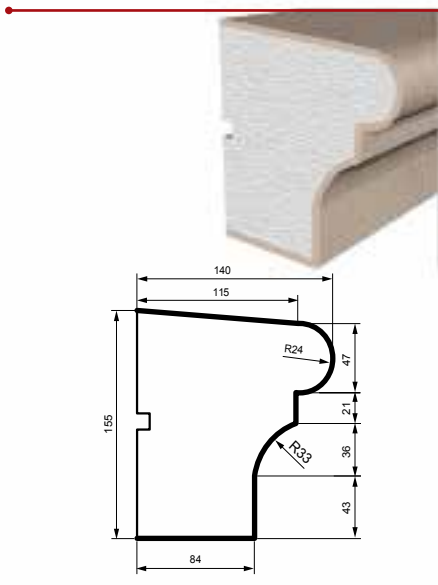

DC 107 Size: L:2000

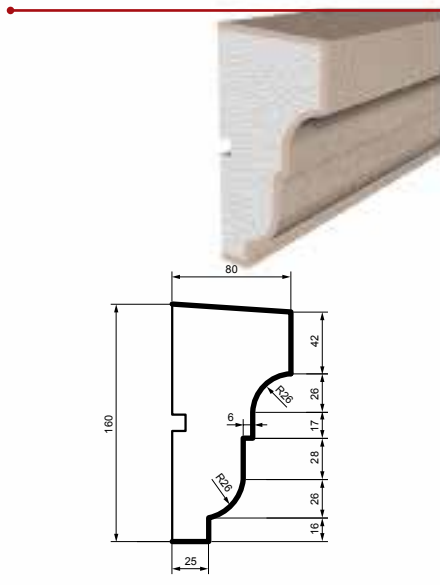

DC 108 Size: L:2000

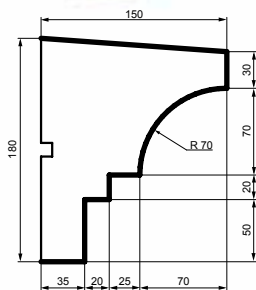

DC 115 Size: L:2000

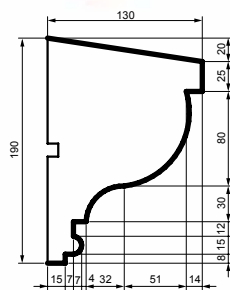

DC 116 Size: L:2000

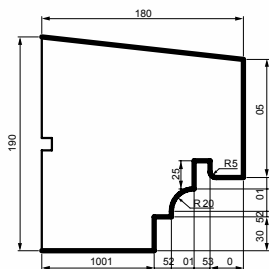

DC 117 Size: L:2000

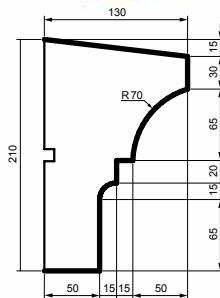

DC 118 Size: L:2000

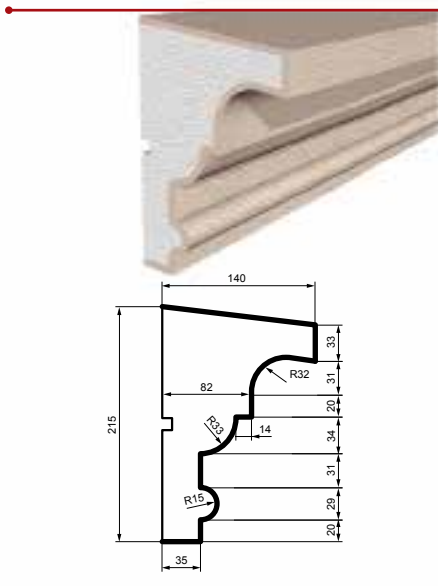

DC 109 Size: L:2000

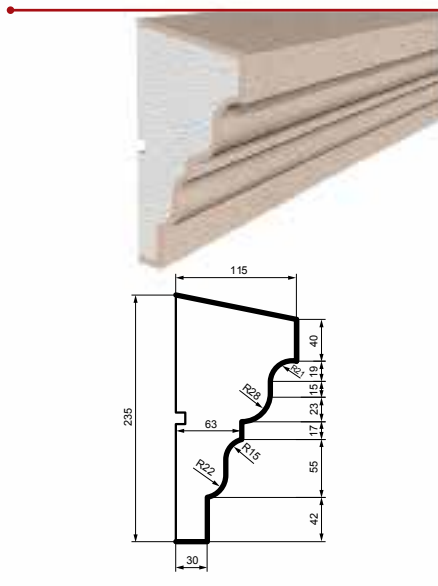

DC 110 Size: L:2000

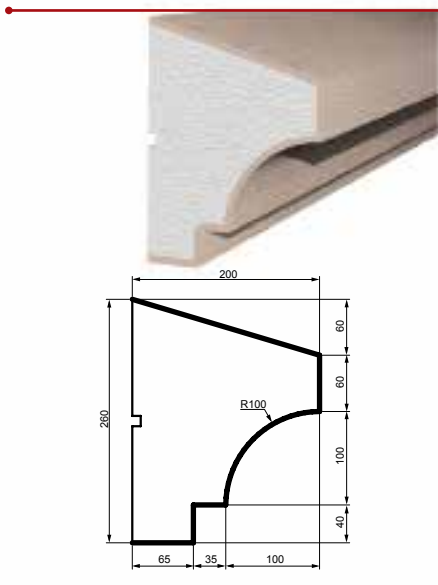

DC 119 Size: L:2000

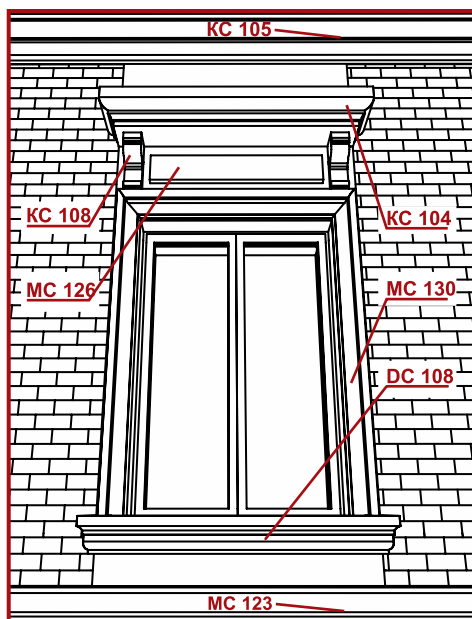

капитель

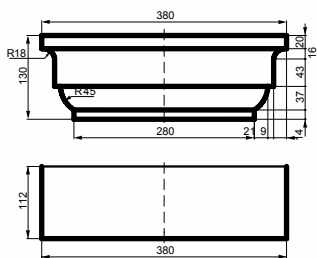

PC 107

капитель

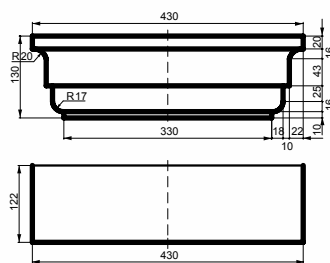

PC 108

капитель

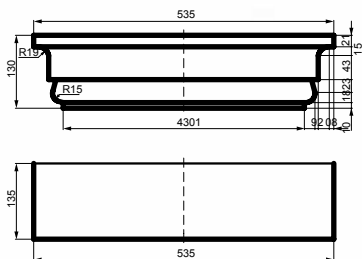

PC 109



тело

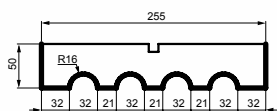

PC 101 Size: L:2000

тело

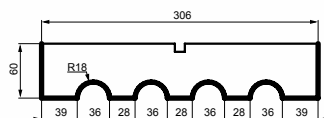

PC 102 Size: L:2000

тело

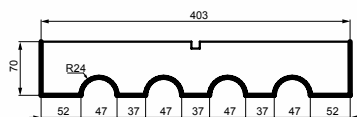

PC 103 Size: L:2000

база

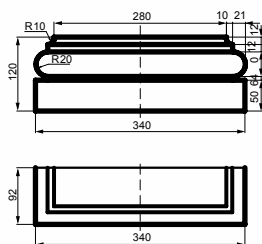

PC 104

база

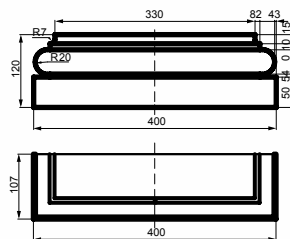

PC 105

база

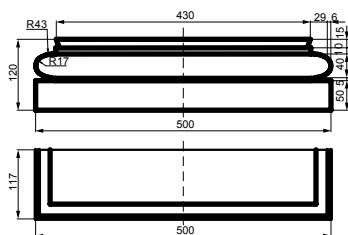

PC 106



база-капитель

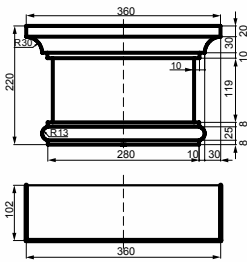

PC 110 Size: L:2000

база-капитель

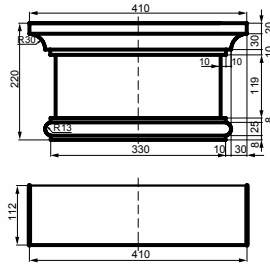

PC 111 Size: L:2000

база-капитель

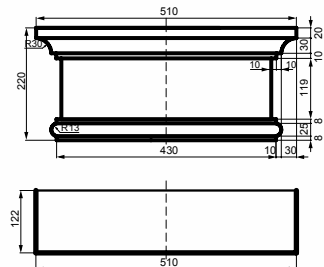

PC 112 Size: L:2000

 ПИЛЯСТРЫ	255 мм		305 мм		405 мм	
	КАПИТЕЛЬ	PC107	PC 110	PC 108	PC 111	PC109
ТЕЛО	PC 101		PC 102		PC 103	
БАЗА	PC 104	PC 110	PC105	PC111	PC106	PC112

Готовые решения

PC 111



PC 111



PC 108



PC 102

PC 102

PC 102

PC 105

PC 111

PC 105

капитель

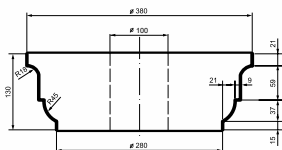

LC 101-1

капитель

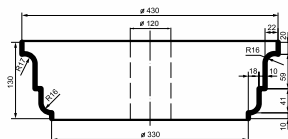

LC 102-1



капитель



LC 103-1

тело

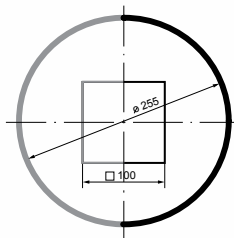

LC 101-2 Size: L:2000 Half
LC 101-2 Size: L:2000 Full

тело

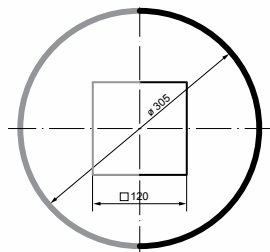

LC 102-2 Size: L:2000 Half
LC 102-2 Size: L:2000 Full

тело

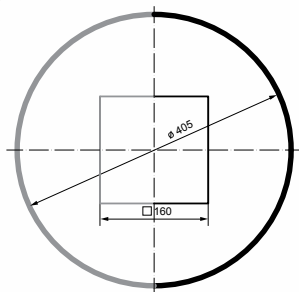

LC 103-2 Size: L:2000 Half
LC 103-2 Size: L:2000 Full



тело

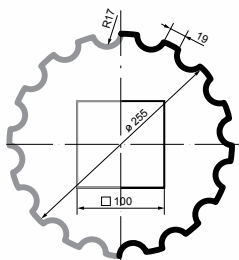

LC 101-21 Size: L:2000 Half
LC 101-21 Size: L:2000 Full

тело

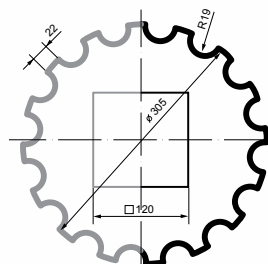

LC 102-21 Size: L:2000 Half
LC 102-21 Size: L:2000 Full

тело

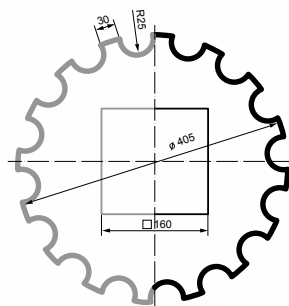

LC 103-21 Size: L:2000 Half
LC 103-21 Size: L:2000 Full

тело

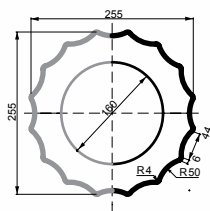

LC 104-21 Size: L:2000 Half
LC 104-21 Size: L:2000 Full

тело

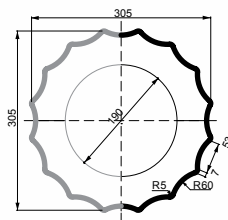

LC 105-21 Size: L:2000 Half
LC 105-21 Size: L:2000 Full

тело

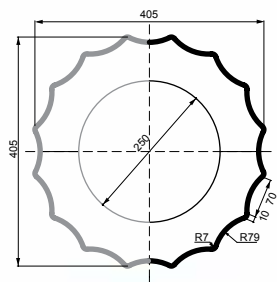

LC 106-21 Size: L:2000 Half
LC 106-21 Size: L:2000 Full



база

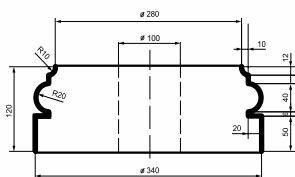

LC 101-3

база

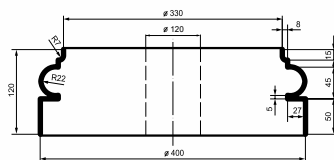

LC 102-3

база

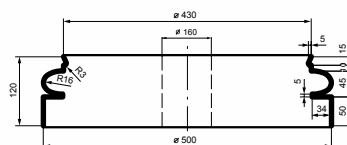

LC 103-3

капитель

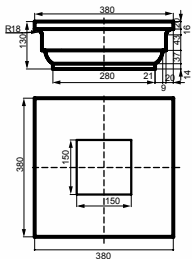

LC 113-1

капитель

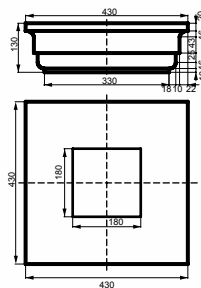

LC 114-1

капитель

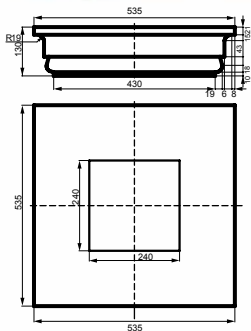

LC 115-1



тело

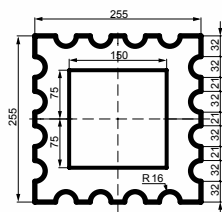

LC 107-21

тело

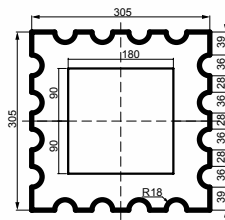

LC 108-21

тело

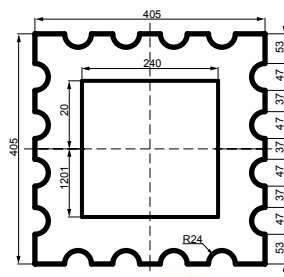

LC 109-21

тело

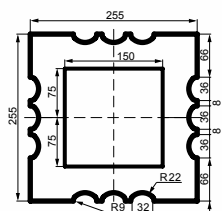

LC 110-21

тело

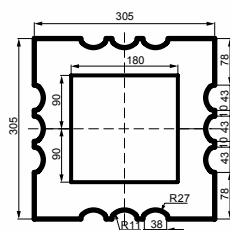

LC 111-21

тело

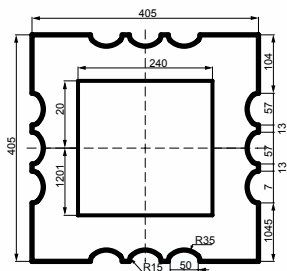

LC 112-21



база-капитель

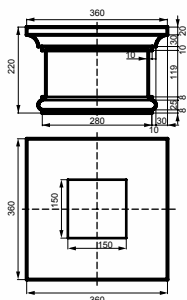

LC 116-1

база-капитель

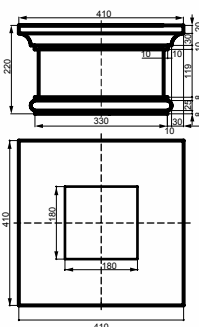

LC 117-1

база-капитель

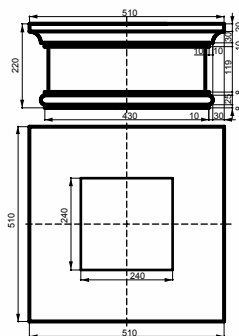

LC 118-1

база

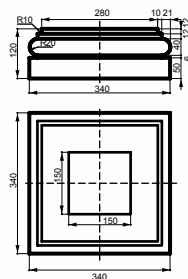

LC 113-3

база

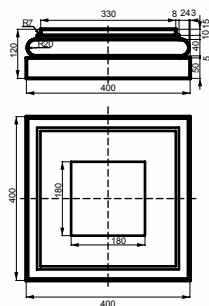

LC 114-3



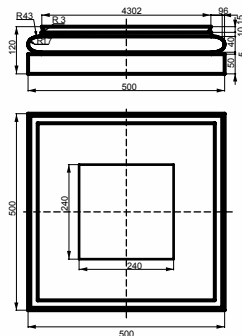



база











LC 115-3





Prestige Decor КОЛОННЫ	Ø 255 мм		Ø 305 мм		Ø 405 мм	
	КАПИТЕЛЬ	LC 113-1	LC 116-1	LC 114-1	LC 117-1	LC 115-1
ТЕЛО		LC 107-21		LC 108-21		LC 109-21
		LC 110-21		LC 111-21		LC 112-21
БАЗА	LC 116-1	LC 113-3	LC 117-1	LC 114-3	LC 118-1	LC 115-3



Prestige Decor КОЛОННЫ	Ø 255 мм		Ø 305 мм		Ø 405 мм			
	КАПИТЕЛЬ	LC 101-1		LC 102-1		LC 103-1		
ТЕЛО		HALF D	FULL O		HALF D	FULL O		
		LC 101-2	LC 101-2		LC 102-2	LC 102-2		LC 103-2
		LC 101-21	LC 101-21		LC 102-21	LC 102-21		LC 103-21
		LC 104-21	LC 104-21		LC 105-21	LC 105-21		LC 106-21
БАЗА	LC 101-3		LC 102-3		LC 103-3			

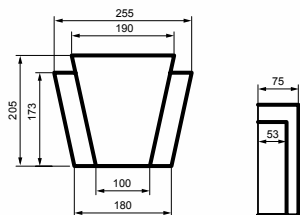

ZC 101

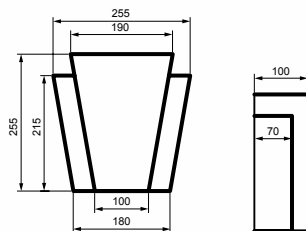

ZC 102

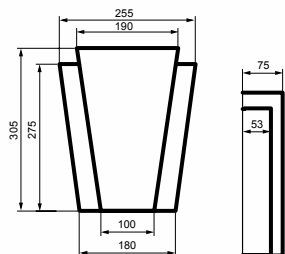

ZC 103

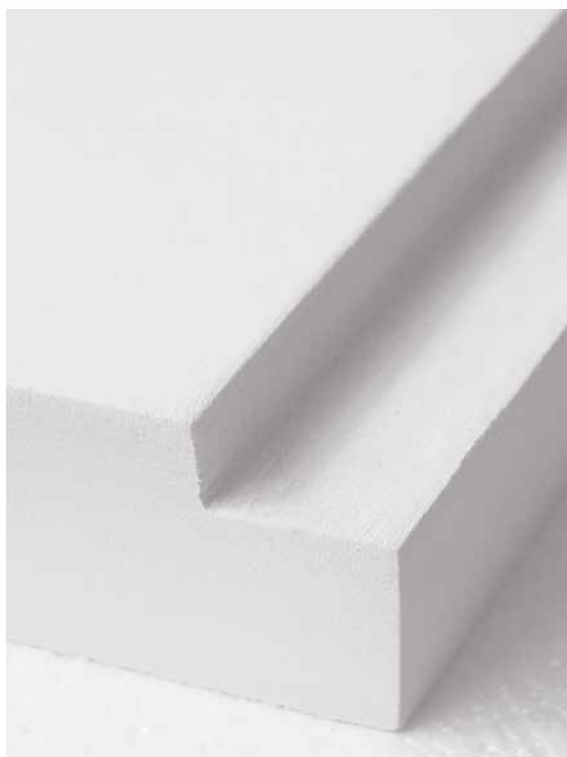

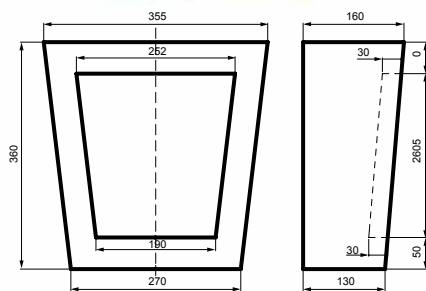

ZC 104

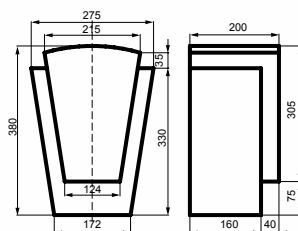

ZC 105

Боссажи

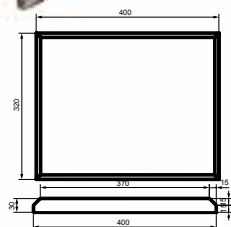

BC 101

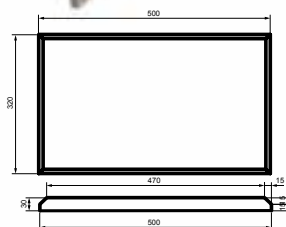

BC 102

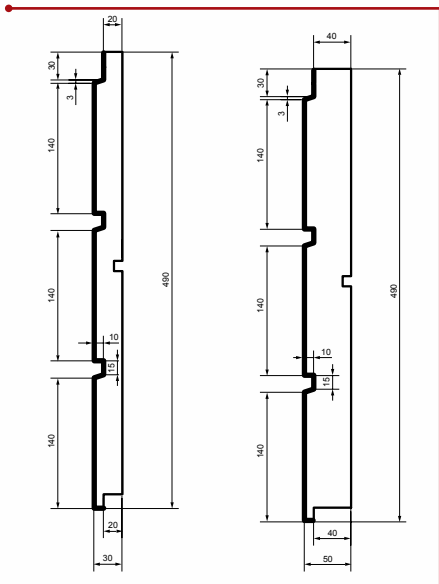

HC 101-30

HC 101-50



HC 101-30 Size: L:2000

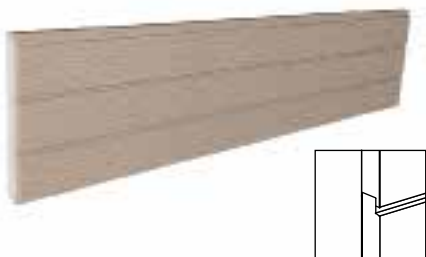

HC 101-50 Size: L:2000

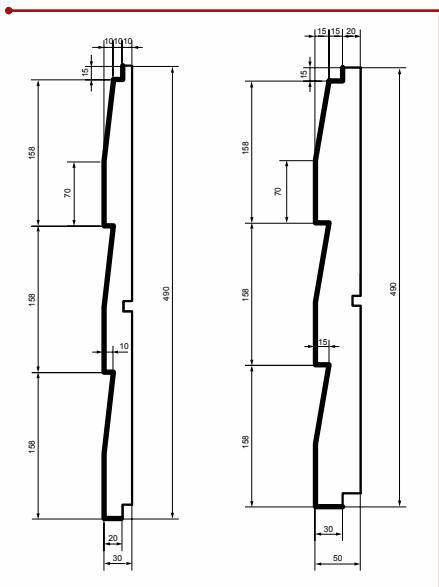

HC 102-30

HC 102-50



HC 102-30 Size: L:2000



HC 102-50 Size: L:2000

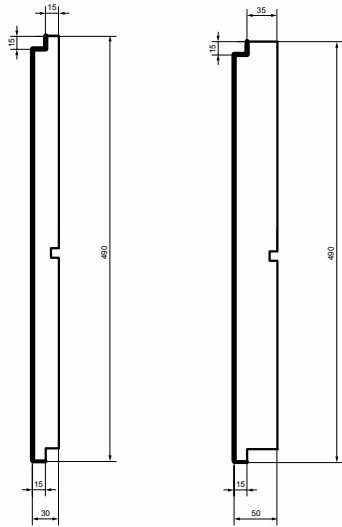

HC 103-30

HC 103-50

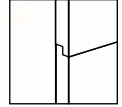
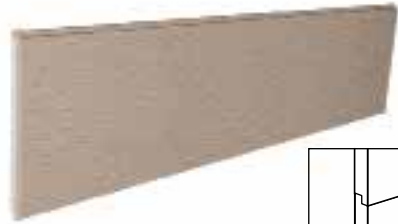

HC 103-30 Size: L:2000

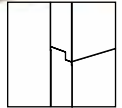
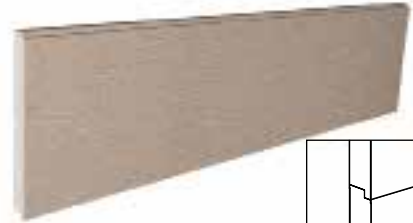

HC 103-50 Size: L:2000

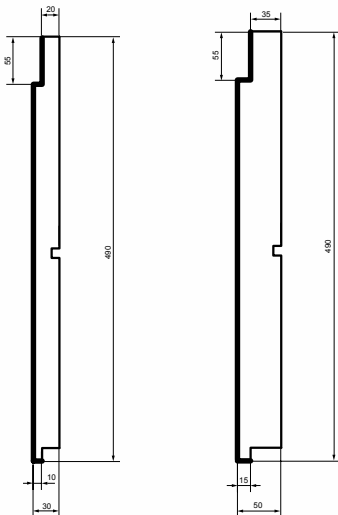

HC 104-30

HC 104-50

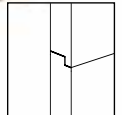
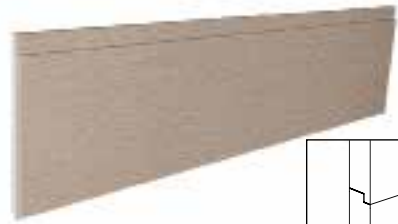

HC 104-30 Size: L:2000

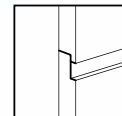

HC 104-50 Size: L:2000

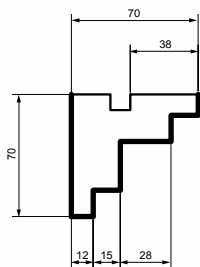
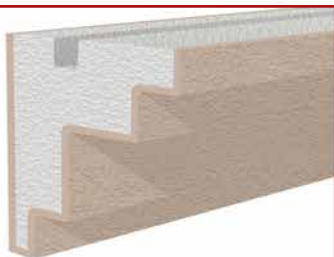

HC 201 Size: L:2000

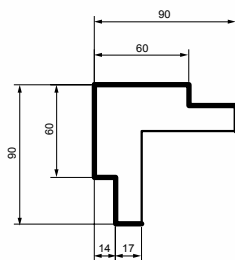
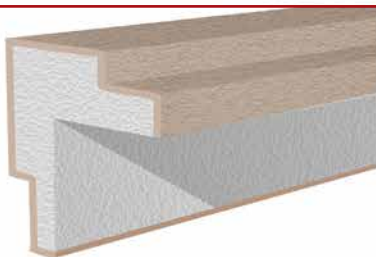

HC 202 Size: L:2000

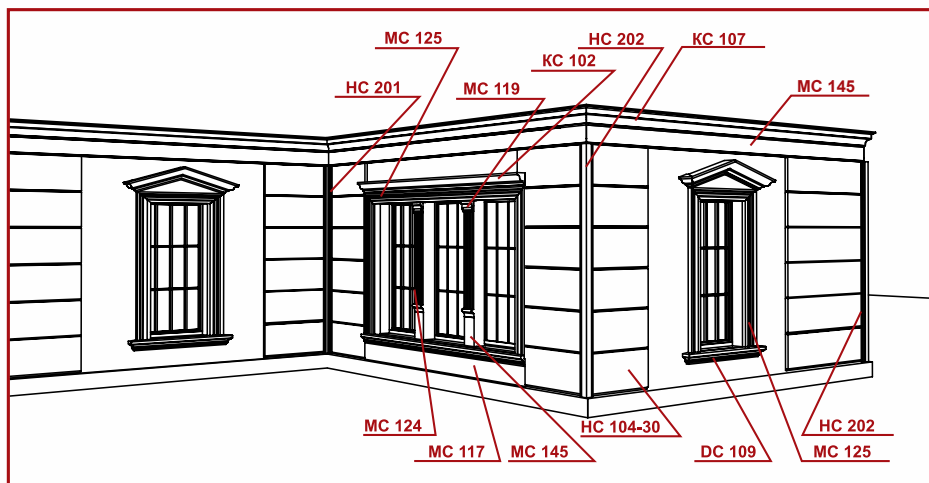

Рекомендации по проведению монтажных работ при установке фасадного декора

1. Монтажные и реставрационные работы необходимо производить при температуре воздуха не ниже 5°С в любое время суток. Рекомендуемая влажность воздуха 50 и менее %. Эти технические условия являются обязательными для получения качественного результата на любом из этапов проводимого цикла работ.
2. Необходимо использовать клеевую строительную смесь и клей-пену для фасадных работ, рекомендуемую производителем для приклеивания пенополистирола.
3. Условия хранения фасадного декора:
 - необходимо тщательно соблюдать условия палетирования: не допускается хранение продукции без упаковки, сложенной стопками. Неправильные условия палетирования могут привести к повреждению деталей, которые будут находиться внизу стопки.
 - не допускается хранение продукции на неровной поверхности, прислоненной к стене, на поверхностях, габариты которых меньше, чем складироваемая продукция.
 - не допускается попадание на несмонтированную продукцию атмосферных осадков и прямых солнечных лучей.
4. Для выполнения качественного монтажа необходимо использовать
 - рабочие инструменты: ножовку, набор шпателей в ассортименте, макетный нож, пистолет для клея-пены, валик и лоток для краски, шуруповерт;
 - измерительные и разметочные инструменты: уровень, угольник, линейку, отвесный малярный шнур;
 - расходные материалы: скотч малярный, клей-пену, смывку для клея-пены, шурупы, защитные средства: перчатки и пр.





1. Очистите несущую поверхность от строительного раствора, высолов, плесени, пыли и других загрязнений. Нанесите грунтовку для фасадных работ.



2. Нанесите на несущую поверхность здания подготовленную клеевую строительную смесь. При нанесении смеси борозды от шпателя на поверхности должны быть вдоль обрабатываемого участка.



3. Подготовьте элемент откоса для монтажа. На места стыка элемента с несущей поверхностью нанесите клеевую строительную смесь. При нанесении смеси на элемент борозды от шпателя должны быть перпендикулярны бороздам на несущей поверхности.



4. Элемент с клеевой массой вручную прижимается к несущей поверхности. Прижим продолжается до тех пор, пока вся клеевая масса не будет иметь надежный контакт с несущей поверхностью.

Рекомендации по проведению монтажных работ при установке фасадного декора



5. Проверьте с помощью измерительного уровня горизонтальность поверхности приклеенного элемента.



6. На место стыка элементов между собой нанесите клей-пену. Стыки элементов делаются с толщиной шва клея-пены 2-2,5 мм. При нанесении учитывается время схватывания, указанное производителем на баллоне.



7. Проверьте угольником правильность угла откоса по отношению к плоскости окна.



8. Произведите разметку стены для приклеивания наличников с помощью отбивочного малярного шнура.



9. Разметьте элементы для нарезки.



10. Подрежьте элемент ножовкой под нужный размер и конфигурацию.



11. Заклейте малярной лентой место состыковки деталей между собой. На место стыка элемента с несущей поверхностью нанесите клеевую строительную смесь. После снятия малярной ленты, на место стыка деталей между собой, нанесите клей-пену.



12. После полного высыхания необходимо срезать излишки высохшей клей-пены. При выявлении пустот нанесите клей-пену повторно, дождитесь полного высыхания и, при необходимости, удалите повторно излишки.

Рекомендации по проведению монтажных работ при установке фасадного декора



13. Валик клей-пены диаметром 15 мм должен быть нанесен на всю поверхность стыка элемента. При нанесении не допускайте пустот.



14. Зафиксируйте склеиваемые элементы только посредством аккуратно ввинченного шурупа.



15. На смонтированных изделиях разделите все швы соединений, освободив 2мм в ширину и глубину от верхнего края поверхности, для нанесения декоративно-реставрационной смеси "DarMix".



16. Покройте места подготовленных стыков декоративно-реставрационной смесью "DarMix" шпателем, плотно вдавливая смесь в шов.



17. После полного высыхания декоративно-реставрационной смеси "DarMix" необходимо зачистить шлифовочной шкуркой все стыки и отреставрированные места.



18. Смонтированные элементы необходимо обязательно прогрунтовать, используя грунт, рекомендуемый производителем для последующей декоративной отделки.



19. В завершении монтажа элементов выполняется декоративная отделка фасада. Это может быть окраска акриловыми красками разных цветов и фактур либо отделка декоративной фасадной штукатуркой

Рекомендации по соединению швов и их реставрации:

- Стыковочный шов между элементами оставляется в пределах 2-2,5 мм. Весь объем шва с избытком заполняется клей-пенной. Если стыковочный шов превышает ширину 2,5 мм, необходимо расшить его более чем на 50 мм и подготовить для него вставку из пенополистирола для получения необходимых зазоров.
- Декоративно-реставрационная смесь "DarMix" наносится на предварительно расшитые стыковочные швы, шириной 2-2,5 мм и глубиной 2-2,5 мм. Увеличение глубины шва может привести к растрескиванию в связи с разным временем высыхания верхнего и внутреннего слоя декоративно-реставрационной смеси, уменьшение глубины шва может привести к разгерметизации, т.к. будет выполняться только декоративная, а не защитная функция.
- Смонтированные элементы необходимо обязательно прогрунтовать, покрасить или нанести на них декоративную штукатурку.

Карнизы

KC 101	5
KC 102	5
KC 103	6
KC 104	6
KC 105	7
KC 106	9
KC 107	9
KC 108	11
KC 109	4
KC 110	4
KC 111	4
KC 112	4
KC 113	5
KC 114	5
KC 115	6
KC 116	6
KC 117	7
KC 118	7
KC 119	7
KC 120	8
KC 121	8
KC 122	8
KC 123	8
KC 124	9
KC 125	9
KC 126	10
KC 127	10
KC 128	10
KC 129	10
KC 130	11
KC 131	11
KC 132	11
KC 133	12
KC 134	12

Универсальные карнизы

KC 135	13
KC 136	13
KC 137	13
KC 138	14
KC 139	14
KC 140	14
KC 141	14

Молдинги

MC 101	15
MC 102	15
MC 103	16
MC 104	16
MC 105	16
MC 106	17
MC 107	17
MC 108	18

MC 109	18
MC 110	18
MC 111	19
MC 112	19
MC 113	20
MC 114	20
MC 115	20
MC 116	21
MC 117	22
MC 118	22
MC 119	22
MC 120	22
MC 121	23
MC 122	24
MC 123	24
MC 124	24
MC 125	25
MC 126	26
MC 127	25
MC 128	26
MC 129	27
MC 130	27
MC 131	28
MC 132	28
MC 133	28
MC 134	29
MC 135	29
MC 136	29
MC 137	30
MC 138	30
MC 139	30
MC 140	31
MC 141	31
MC 142	31
MC 143	32
MC 144	19
MC 145	27
MC 146	31
MC 147	15
MC 148	15
MC 149	16
MC 150	17
MC 151	17
MC 152	18
MC 153	19
MC 154	20
MC 155	21
MC 156	21
MC 157	21
MC 158	23
MC 159	23
MC 160	23
MC 161	24
MC 162	25

MC 163	25
MC 164	26
MC 165	26
MC 166	27
MC 167	28
MC 168	29
MC 169	30
MC 170	32

Подоконники

DC 101	33
DC 102	33
DC 103	33
DC 104	34
DC 105	34
DC 106	35
DC 107	35
DC 108	35
DC 109	37
DC 110	37
DC 111	33
DC 112	34
DC 113	34
DC 114	35
DC 115	36
DC 116	36
DC 117	36
DC 118	36
DC 119	37

Пиластры

PC 101	39
PC 102	39
PC 103	39
PC 104	40
PC 105	40
PC 106	40
PC 107	38
PC 108	38
PC 109	38
PC 110	41
PC 111	41
PC 112	41

Колонны

LC 101-1	43
LC 101-2 Full	44
LC 101-2 Half	44
LC 101-21 Full	45
LC 101-21 Half	45
LC 101-3	47
LC 102-1	43
LC 102-2 Full	44
LC 102-2 Half	44

LC 102-21 Full	45
LC 102-21 Half	45
LC 102-3	47
LC 103-1	43
LC 103-2 Full	44
LC 103-2 Half	44
LC 103-21 Full	45
LC 103-21 Half	45
LC 103-3	47
LC 104-21 Full	46
LC 104-21 Half	46
LC 105-21 Full	46
LC 105-21 Half	46
LC 106-21 Full	46
LC 106-21 Half	46
LC 107-21	49
LC 108-21	49
LC 109-21	49
LC 110-21	50
LC 111-21	50
LC 112-21	50
LC 113-1	48
LC 113-3	52
LC 114-1	48
LC 114-3	52
LC 115-1	48
LC 115-3	52
LC 116-1	51
LC 117-1	51
LC 118-1	51

Замки

ZC 101	54
ZC 102	54
ZC 103	54
ZC 104	55
ZC 105	55

Боссажи

BC 101	55
BC 102	55

Накладки

HC 101-30	56
HC 101-50	56
HC 102-30	56
HC 102-50	56
HC 103-30	57
HC 103-50	57
HC 104-30	57
HC 104-50	57
HC 201	58
HC 202	58